

Monteringsanvisning

Blueline 505 elektronisk termostat



Blueline 505 är en elektronisk termostat med display och 7 dagars veckoprogram. Termostaten är avsedd att användas med golvvärme. Levereras med inbyggd maxbegränsare

Monteringsanvisning Blueline 505

Installation

1. Installation skall utföras av behörig elinstallatör.
2. Läs monteringsanvisningen noga
3. Med trägolv bör temperaturbegränsaren ställas på 27°C
4. Bryt strömen före installation.

Specifikationer

Spänning: 230VAC 50/60Hz

Relä: 16A/3600W

temperaturområde: 5°C – 35°C

avvikelse: ±0,5°C

Mått: 86mm x 86mm x 16mm

Färg: Polarvit

Skärm: LCD-display

Bryt: Två polig brytare

Givarefunktion: Golv – rum eller golv/rum givare

Backupp vid strömavbrott, termostaten återgår till inställt värde efter strömavbrott

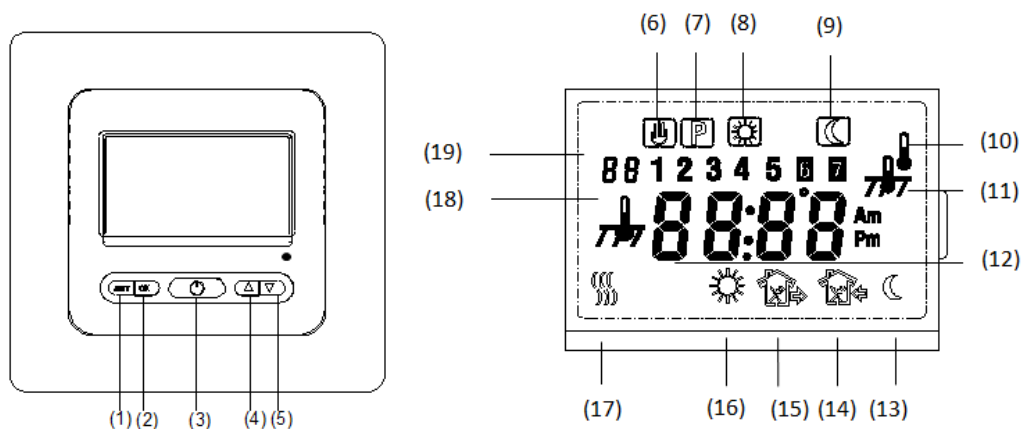

1: SET programmeringsknapp

2: OK

3: Strömbrytare

4: Temperatur upp

5: Temperatur ned

6: Komfortinställning (Ingen program)

7: Programmeringsläge

8: Dagmodul (AUTO)

9: Nattmodul (AUTO)

10: Rumsgivare

11: Golvgivare

10/11: rumsgivare som huvudgivare samt golvgivare för maxbegränsning

12: Temperatur eller klocka

13-16: «vakna», «lämna», «Kom hem vid lunch» «Läggdags»

17: kallar på värme

18: givare rum eller golvgivare

19: Dag

Montering och installation

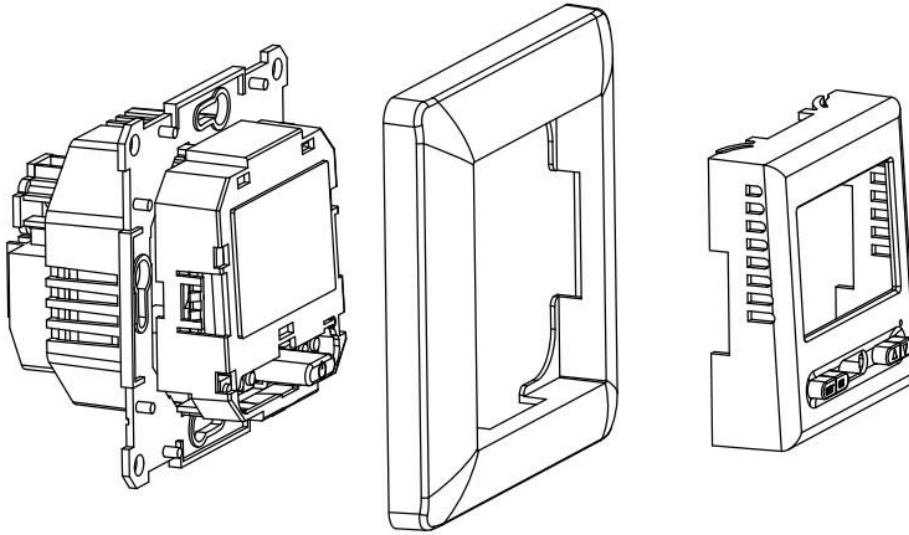

Termostaten användas tillsammans med apparatdosa infälld eller utanpåliggand.

- Fronten öppnas med att trycka in låspinnen på bägge sidorna
- Koppla ledningarna enligt kopplingsschemat
- Termostaten monteras med ram och frontplatta.

Kopplingsschema

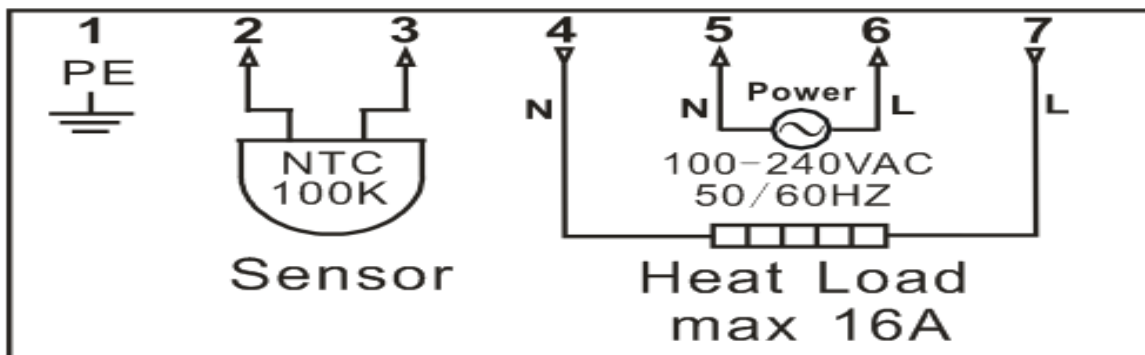

Konfigurering / felkoder / fabriksinst.





Konfigurering

	Tryck knapp	Display	Tryck ▲ & ▼	Beskrivelse
1	▲ & ▼ i 5 sek.	bL (On/Off)	ON, OFF	Bakgrundsbelysning
2	SET	SE (F)	AF, A, F	Rum eller golvgivare
3	SET	CL (0)	-4 - +4	Kalibrering av temp.
4	SET	CLo	00:00	Inställning av klocka
5	SET	Da	1-7	Inställning av dag
6	SET	Con	Komfortprogram	Fabriksinställning 22°C
		5+2	5+2	Vecko- dag och helgprogram
		7	7	7 dagars program
		N	Nattprogram	Nattprogram
7	SET	LD (H)	HH:16A-12A, H:11A-8A, L:<7A	Ställ in effekten
Tryck OK för eller vänta 20 sek för att avsluta.				

Veckoprogram

Tryck till på SET knappen för att programmera tider

Ställ in önskad tid tryck på SET knappen.

								
	Time	Temp	Time	Temp	Time	Temp	Time	Temp
7 dager	5:00	22°C	8:00	17°C	18:00	22°C	22:00	17°C

Felkoder

E1: Kortslutning i golvgivare

E2: Golvgivare är inte ansluten eller kabelbrott

E3: Kortslutning på rumsgivare

E4: Rumsgivare avbrott

E5: Golvgivar temp högre än maxbegränsningen

E6: Golvgivar temp är under minimum nivå

Tillbaka till fabriksinställning

Tryck ett kort tryck ▲ & ▼. Därefter håll ▲ & ▼ inne tills det blinkar dEF i displayen.